

Kalender „Pentagon“

Das Ursprungsmodell stammt von Tomoko Fuse, Japan und wurde zuerst als Kalender designed von Sara Giarrusso und Ramin Razani, Italien. Bilder und die Faltdiagramme von Paola Scaburri sind veröffentlicht auf



<http://www.origami-cdo.it/modelli/pdf/>

Centro Diffusione Origami

Das Kalendermodell wurde optimiert von Matthias Eichel, Kassel und Stefan Delecat, Göttingen, mit ebenfalls optimierten Faltanleitungen versehen und als Kalender mit „deutschsprachigen“ Monatsbezeichnungen nach 2007 nun auch **für 2021** für Origami Deutschland bereitgestellt.

Viel Spaß beim Nachfalten wünschen

Stefan Delecat und Matthias Eichel

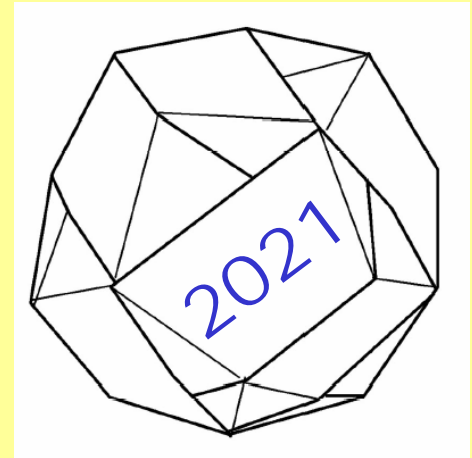

Januar

Februar

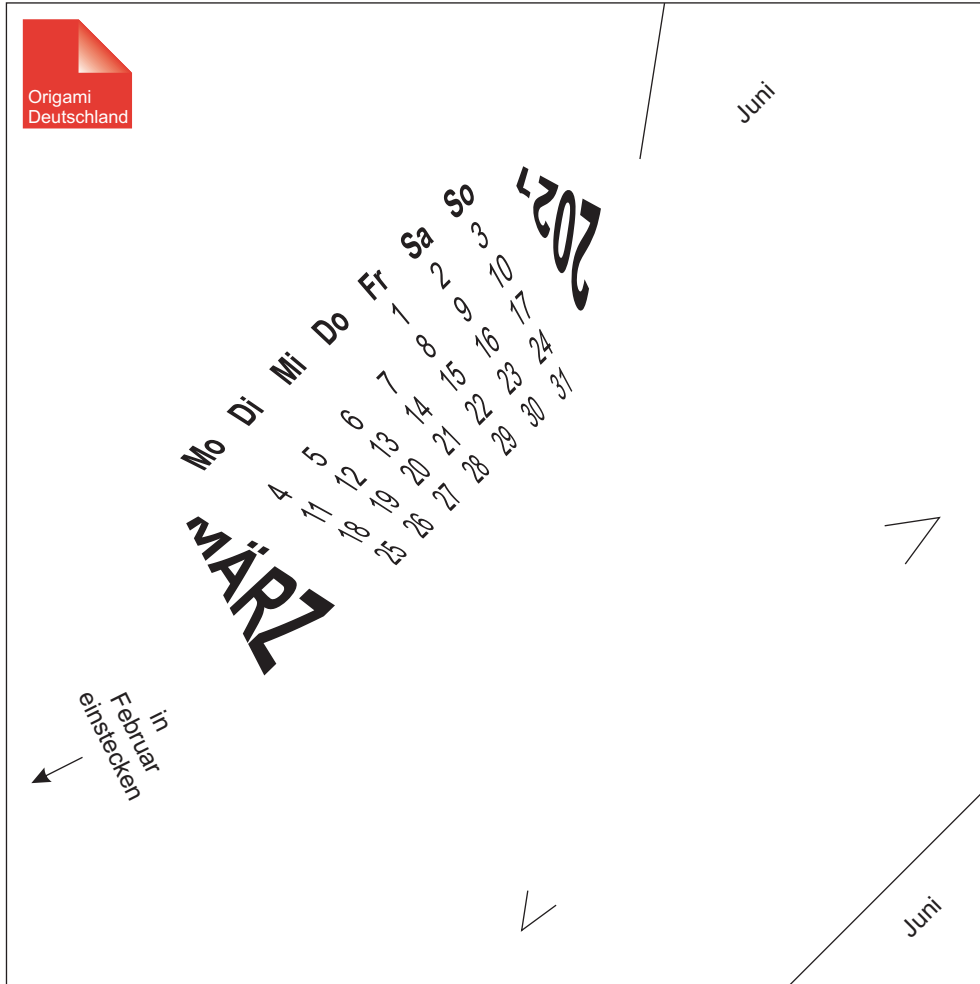

Origami Deutschland

in
Februar
einstecken

MÄRZ

Mo	Di	Mi	Do	Fr	Sa	So
4	5	6	7	8	9	10
11	12	13	14	15	16	17
18	19	20	21	22	23	24
25	26	27	28	29	30	31

2021

Juni

Juni

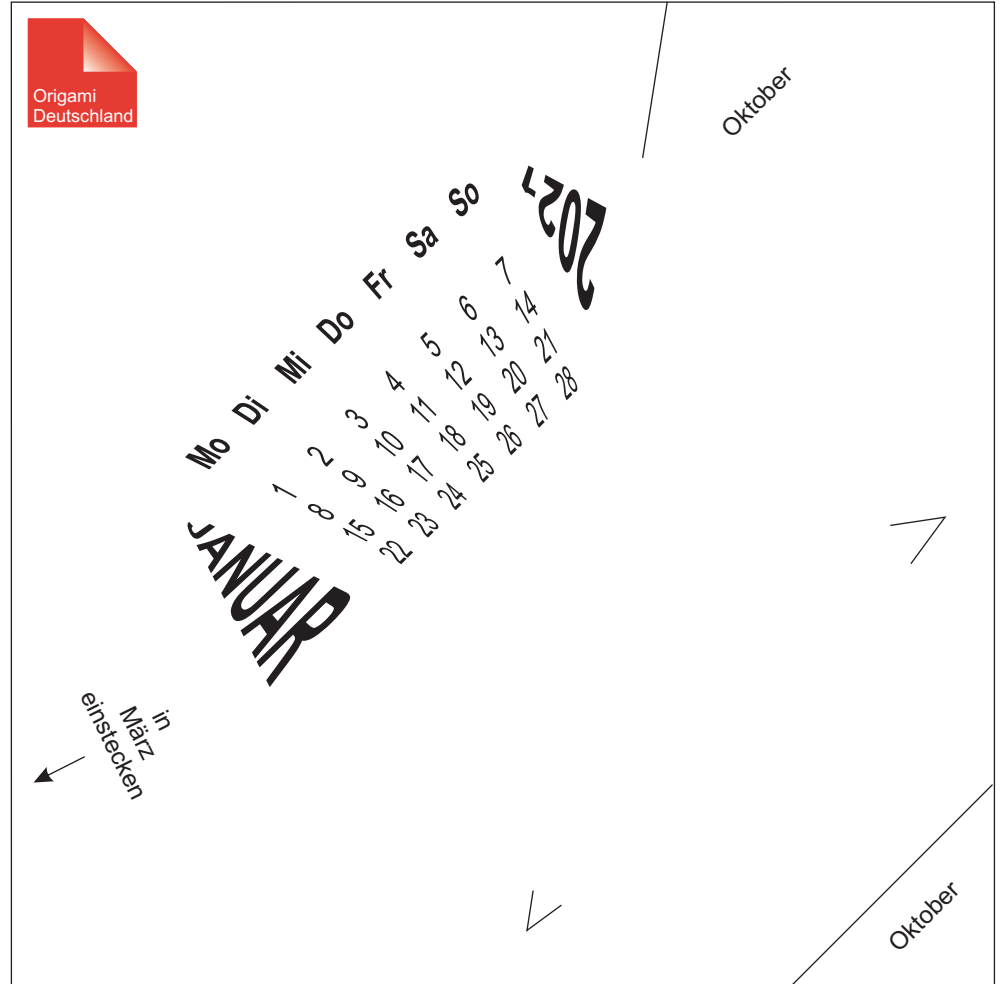

Origami Deutschland

in
März
einstecken

JANUAR

Mo	Di	Mi	Do	Fr	Sa	So
1	2	3	4	5	6	7
8	9	10	11	12	13	14
15	16	17	18	19	20	21
22	23	24	25	26	27	28

2021

Oktober

Oktober

März

April

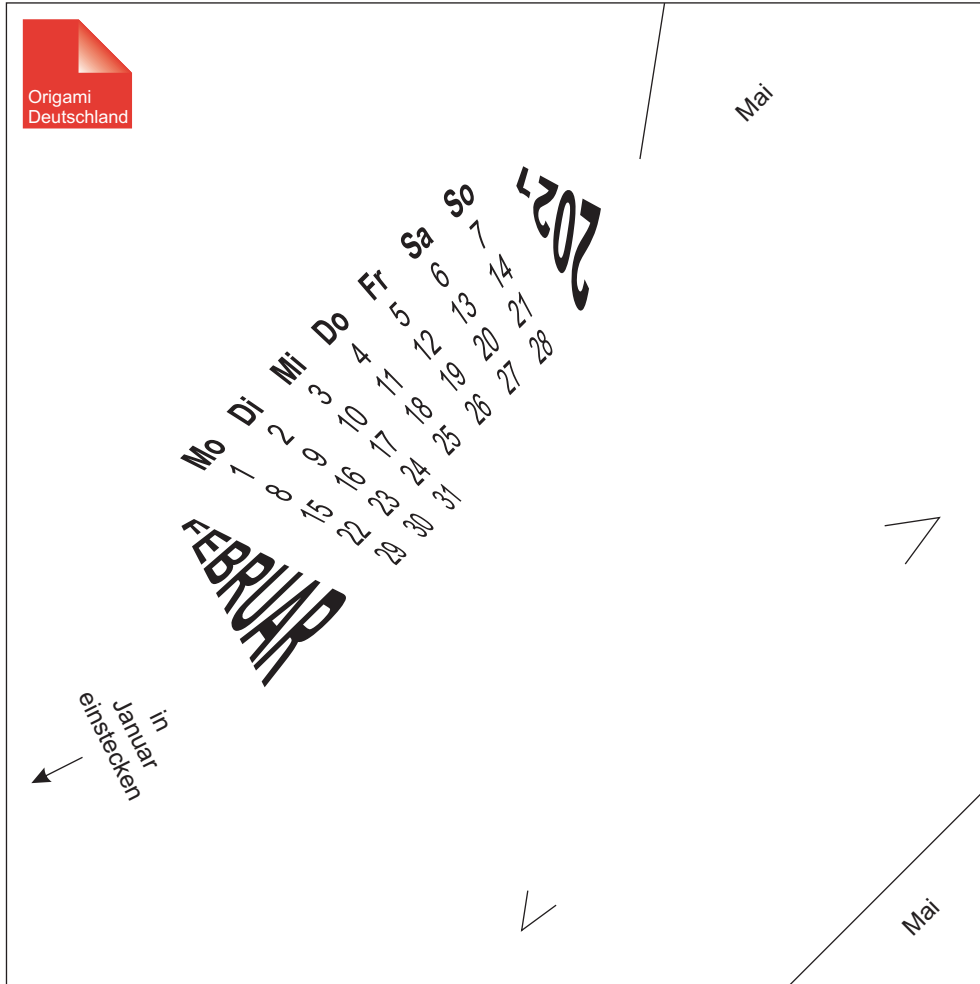

Origami Deutschland

in Januar einstecken

FEBRUAR

Mo	Di	Mi	Do	Fr	Sa	So
1	2	3	4	5	6	7
8	9	10	11	12	13	14
15	16	17	18	19	20	21
22	23	24	25	26	27	28
29	30	31				

2023

Mai

Mai

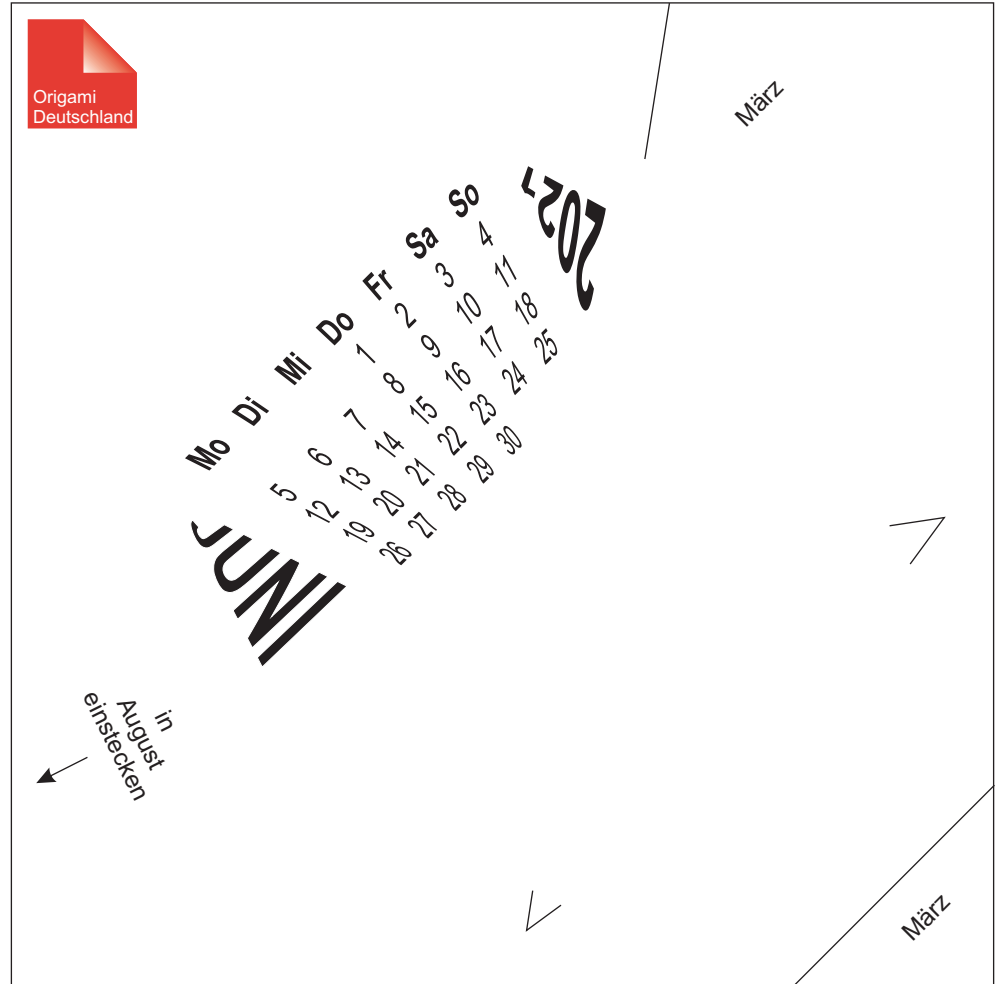

Origami Deutschland

in August einstecken

JUNI

Mo	Di	Mi	Do	Fr	Sa	So
5	6	7	8	9	10	11
12	13	14	15	16	17	18
19	20	21	22	23	24	25
26	27	28	29	30		

2023

März

März

Mai



Origami
Deutschland

April

JULI

Mo	Di	Mi	Do	Fr	Sa	So
3	4	5	6	7	8	9
10	11	12	13	14	15	16
17	18	19	20	21	22	23
24	25	26	27	28	29	30
31						

2022

in
Dezember
einstecken

April

Juni



Origami
Deutschland

November

AUGUST

Mo	Di	Mi	Do	Fr	Sa	So
1	2	3	4	5	6	7
8	9	10	11	12	13	14
15	16	17	18	19	20	21
22	23	24	25	26	27	28
29	30					

2022

in
April
einstecken

November

Juli

August

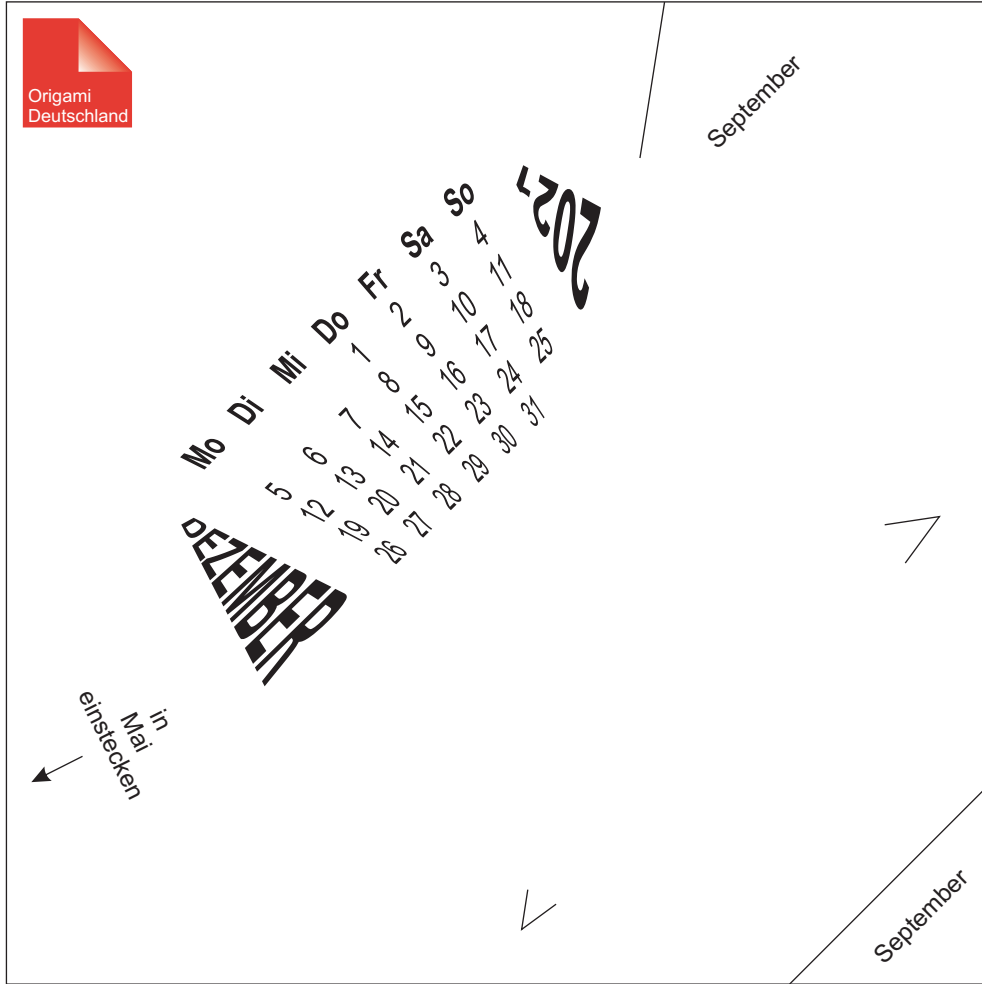

Origami Deutschland

September

Mo Di Mi Do Fr Sa So

5 6 7 8 9 10 11
12 13 14 15 16 17 18
19 20 21 22 23 24 25
26 27 28 29 30 31

DEZEMBER

in
Mai
einstecken

September

Detailed description: This is a template for an origami calendar for the month of July 2021. The calendar is oriented vertically. At the top left is a red square logo with the text 'Origami Deutschland'. The month 'Juli' is written in the top right corner. The days of the week are abbreviated as 'Mo', 'Di', 'Mi', 'Do', 'Fr', 'Sa', and 'So'. The dates are arranged in a grid: the first row contains dates 5 through 11; the second row contains 12 through 18; the third row contains 19 through 25; and the fourth row contains 26 through 31. The word 'DEZEMBER' is printed in large, bold, black letters at the bottom of the calendar grid. In the bottom left corner, there is an arrow pointing to the text 'in Mai einstecken'. In the bottom right corner, there is an arrow pointing to the text 'September'. The entire calendar grid is tilted slightly to the right.



Origami Deutschland

Juli

Mo Di Mi Do Fr Sa So

2 3 4 5 6 7 8
9 10 11 12 13 14 15
16 17 18 19 20 21 22
23 24 25 26 27 28 29 30 31

APRIL

in
Juni
einstecken

Juli

Detailed description: This is a template for an origami calendar for the month of August 2021. The calendar is oriented vertically. At the top left is a red square logo with the text 'Origami Deutschland'. The month 'August' is written in the top right corner. The days of the week are abbreviated as 'Mo', 'Di', 'Mi', 'Do', 'Fr', 'Sa', and 'So'. The dates are arranged in a grid: the first row contains dates 2 through 8; the second row contains 9 through 15; the third row contains 16 through 22; and the fourth row contains 23 through 29. The word 'APRIL' is printed in large, bold, black letters at the bottom of the calendar grid. In the bottom left corner, there is an arrow pointing to the text 'in Juni einstecken'. In the bottom right corner, there is an arrow pointing to the text 'Juli'. The entire calendar grid is tilted slightly to the right.

September

Oktober

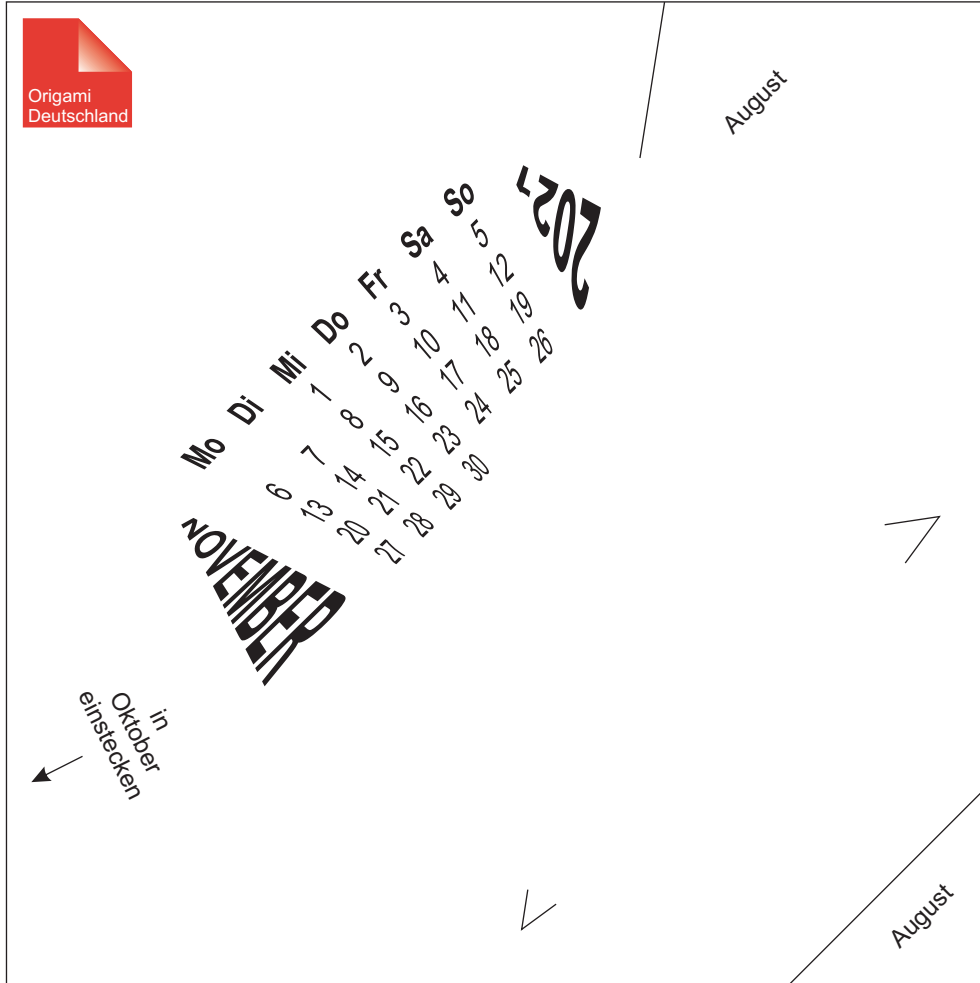

Origami Deutschland

August

Mo Di Mi Do Fr Sa So

6 7 8 9 10 11 12
13 14 15 16 17 18 19
20 21 22 23 24 25 26

NOVEMBER

2023

in Oktober einstecken

August

Detailed description: This is a template for a 3D origami calendar for the month of September. The calendar is oriented vertically. At the top left is a red logo with the text 'Origami Deutschland'. The month 'NOVEMBER' is printed in large, bold, black letters. The days of the week are abbreviated as 'Mo', 'Di', 'Mi', 'Do', 'Fr', 'Sa', and 'So'. The dates 6 through 26 are arranged in a grid. A large '2023' is printed at the top right. An arrow points to the bottom left corner with the text 'in Oktober einstecken'. The word 'August' appears in the top right and bottom right corners, indicating the adjacent months.

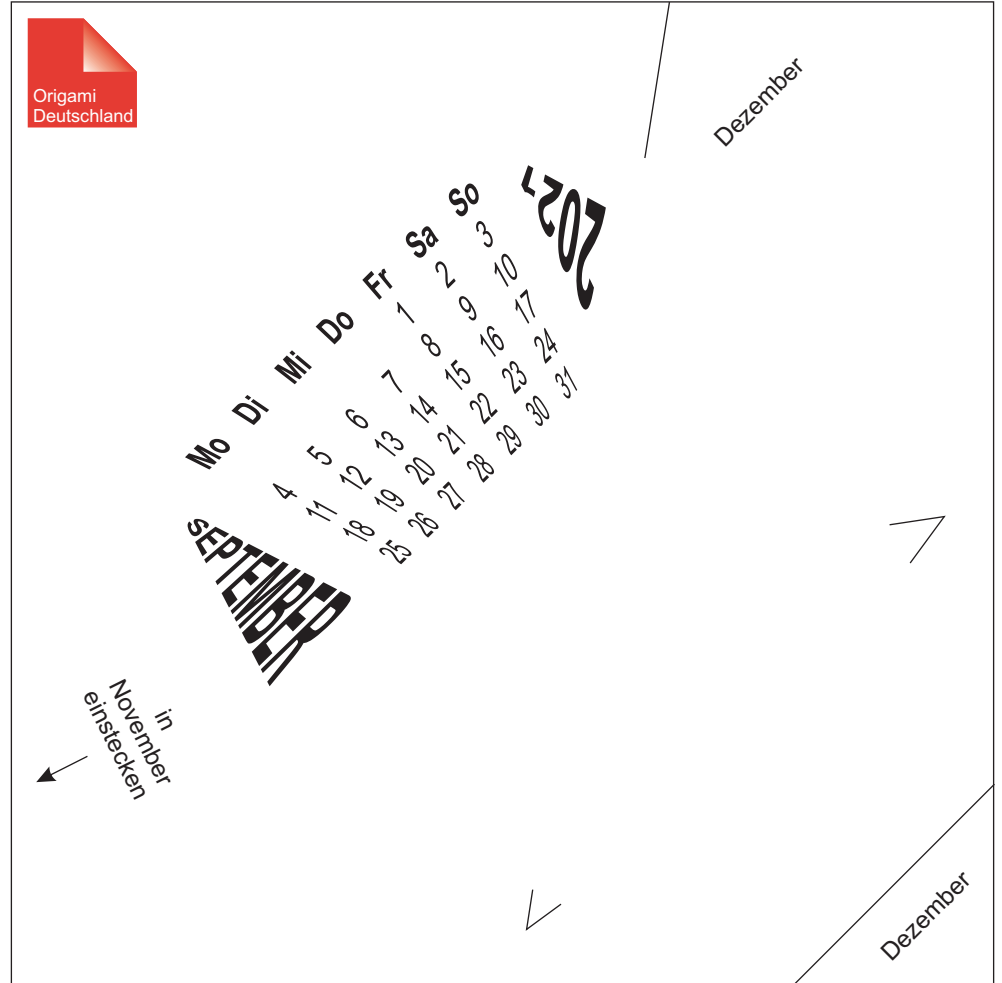

Origami Deutschland

Dezember

Mo Di Mi Do Fr Sa So

4 5 6 7 8 9 10
11 12 13 14 15 16 17
18 19 20 21 22 23 24
25 26 27 28 29 30 31

SEPTEMBER

2023

in November einstecken

Dezember

Detailed description: This is a template for a 3D origami calendar for the month of October. The calendar is oriented vertically. At the top left is a red logo with the text 'Origami Deutschland'. The month 'SEPTEMBER' is printed in large, bold, black letters. The days of the week are abbreviated as 'Mo', 'Di', 'Mi', 'Do', 'Fr', 'Sa', and 'So'. The dates 4 through 31 are arranged in a grid. A large '2023' is printed at the top right. An arrow points to the bottom left corner with the text 'in November einstecken'. The word 'Dezember' appears in the top right and bottom right corners, indicating the adjacent months.

November



Origami
Deutschland

in
September
einstecken

Mo Di Mi Do Fr Sa So
1 2 3 4 5 6 7
8 9 10 11 12 13 14
15 16 17 18 19 20 21
22 23 24 25 26 27 28
29 30

OKTOBER

2022

Januar

Januar

Dezember



Origami
Deutschland

in
Juli
einstecken

Mo Di Mi Do Fr Sa So
6 7 8 9 10 11 12
13 14 15 16 17 18 19
20 21 22 23 24 25 26
27 28 29 30 31

MAI

2022

Februar

Februar

Faltanleitung I

1



2

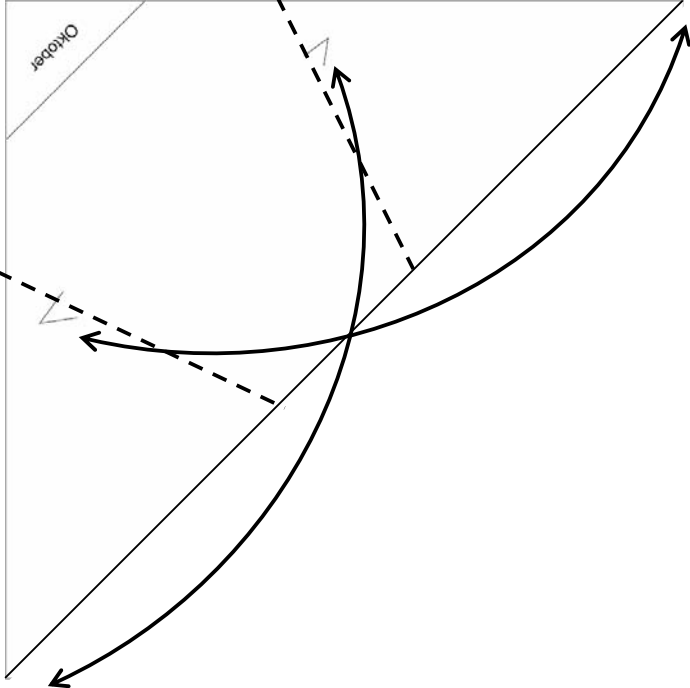
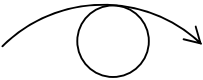

3a

Beide Papierlagen

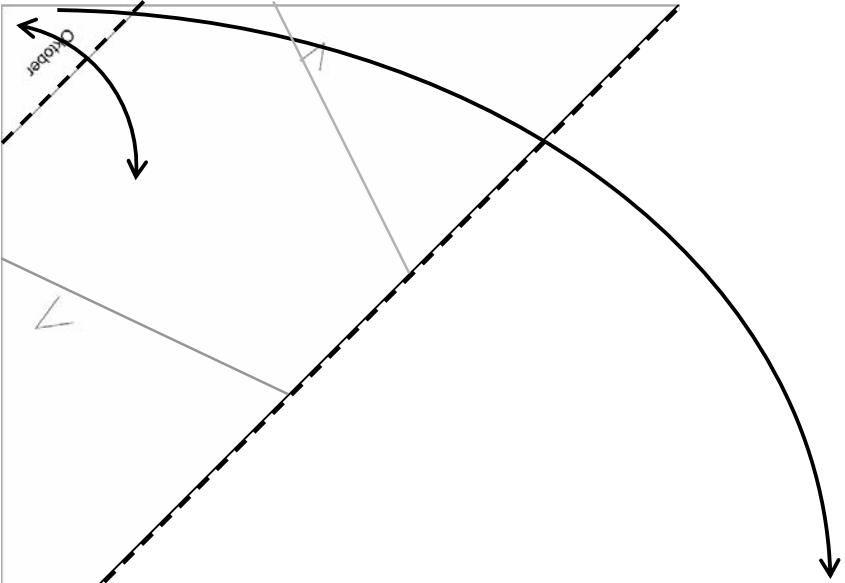

3b

Nur obere Lage



4a

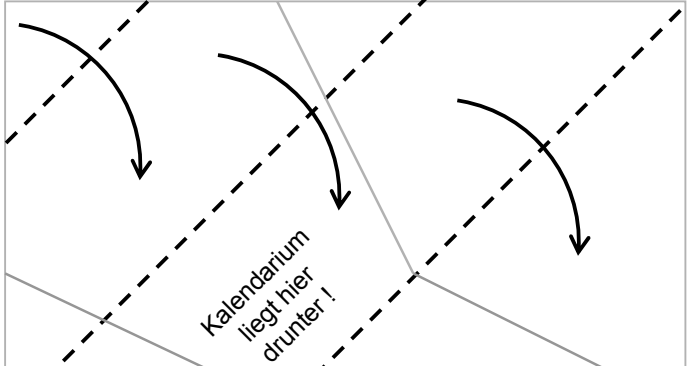

4b



4c



5

Nur untere Lage bergfalten

Faltanleitung II

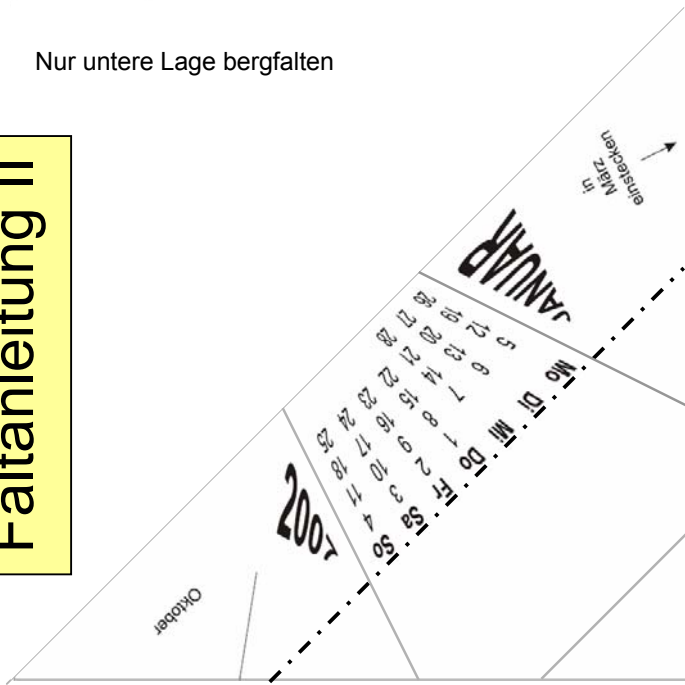

6

Bereits bestehende Falten durch alle Papierlagen bergfalten

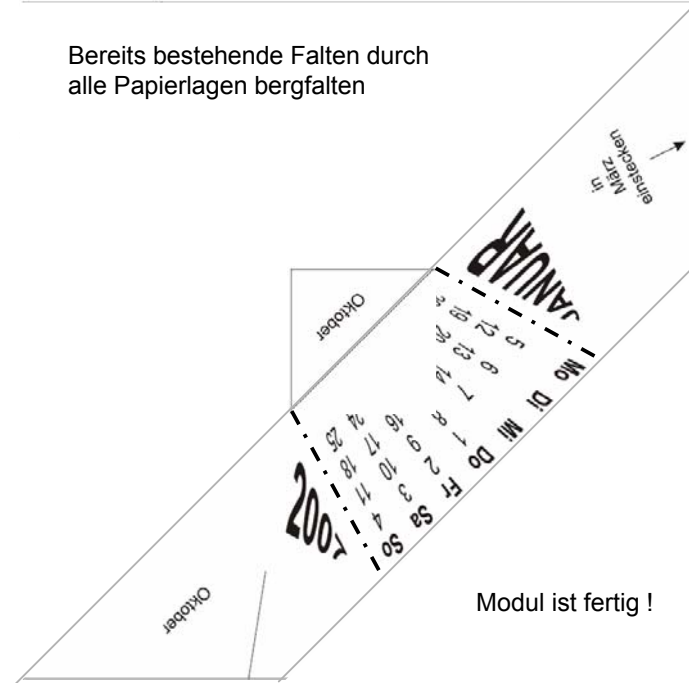

- 7a Lasche von Modul 2 in die Tasche des Moduls 1 stecken
Beachten: Monatsname auf der Lasche des Moduls 2 bezeichnet das Modul mit diesem Monatsnamen in verzierter Schrift (Modul 1)
- 7b Außenkante des Moduls 2 an die Markierungslinie des Moduls 1 anlegen, überstehende Ecken umfalten und in die Taschen legen
- 7c Außenkante des Moduls 1 an die Markierungslinie des Moduls 2 anlegen, überstehende Ecken umfalten und in die Taschen legen

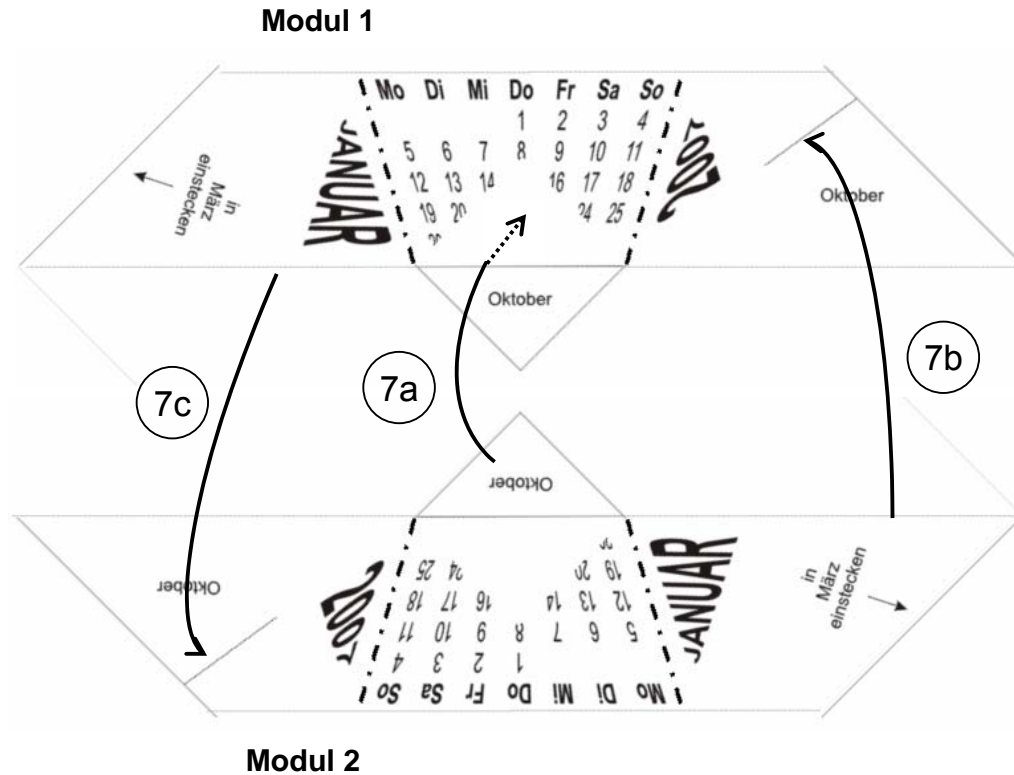

Zusammenbau

- 8 6 solcher „2er-Module“ bauen
- 9 „2er-Module“ zu Pentagon zusammenbauen
Beachten: Der Hinweis „In „Monat“ einstecken“ bedeutet, das das Modul mit diesem Hinweis in das Modul eingesteckt wird, das diesen Monatsnamen in verzierter Schrift aufgedruckt hat

Anregungen für die Gestaltung farbiger Kalender

Papier <u>mit</u> <u>aufgedrucktem</u> <u>Monatsnamen</u> ...	Farbiger Kalender mit 1 Farbe	Farbiger Kalender mit 3 Farben	Farbiger Kalender mit 6 Farben	Farbiger Kalender mit 12 Farben
März	Farbe 1	Farbe 1	Farbe 1	Farbe 1
Juni	Farbe 1	Farbe 1	Farbe 6	Farbe 2
September	Farbe 1	Farbe 1	Farbe 6	Farbe 3
Dezember	Farbe 1	Farbe 1	Farbe 1	Farbe 4
November	Farbe 1	Farbe 2	Farbe 2	Farbe 5
August	Farbe 1	Farbe 2	Farbe 5	Farbe 6
Mai	Farbe 1	Farbe 2	Farbe 5	Farbe 7
Februar	Farbe 1	Farbe 2	Farbe 2	Farbe 8
Oktober	Farbe 1	Farbe 3	Farbe 3	Farbe 9
Januar	Farbe 1	Farbe 3	Farbe 4	Farbe 10
April	Farbe 1	Farbe 3	Farbe 4	Farbe 11
Juli	Farbe 1	Farbe 3	Farbe 3	Farbe 12

Anleitung für einen Ständer „Säule“ als Variation des „Esstübchenhalters“ von Didier Boursin

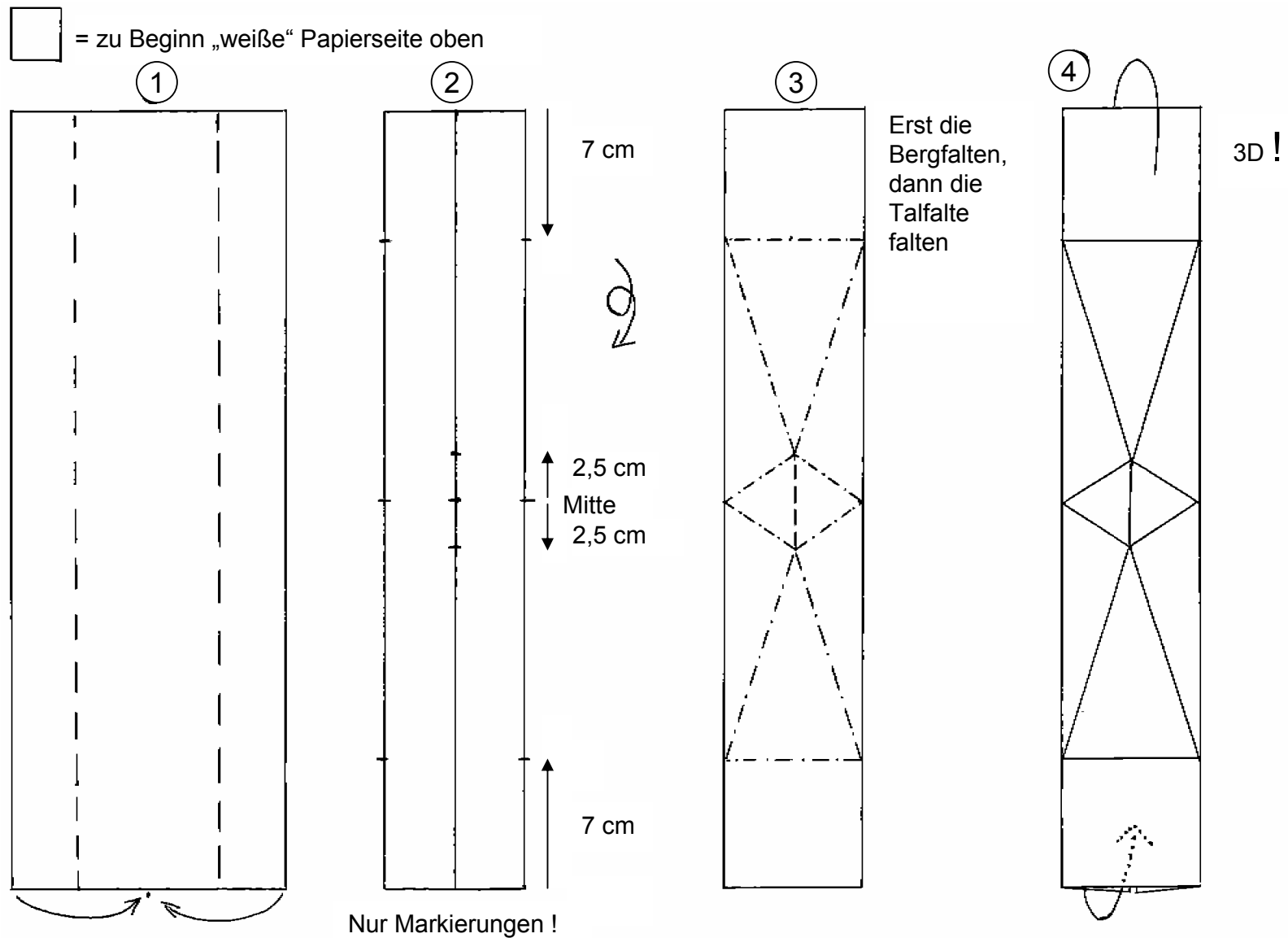

Papierformat: $\frac{1}{2}$ von DIN A 3 = 42 cm x 14,8 cm, gutes Resultat mit 160g-Papier,
Farbvorschlag: schwarzes Papier

Zum Hintergrund: Geometrie-Modell

Bei einem gegebenen regelmäßigen 5-Eck mit der Seitenlänge „A“ ergibt sich die Größe des Quadrats wie folgt:

Die "Höhe" des 5-Ecks von der Bodenlinie bis zur breitesten Stelle „B“ (1. Parallele zur Diagonale des Quadrats) wird noch mal darüber gelegt (2. Parallele zur Diagonale).

Die Länge dieser Diagonale hat die Länge „A“ . Darüber liegt jetzt noch ein rechtwinkliges Dreieck. Diese gesamte Konstruktion bestimmt dann die 1/2 Länge der Diagonale des zukünftigen Quadrats.

Die Seitenlänge „S“ des Papierquadrats ergibt sich also als:

$$S = 2 \times \sqrt{\frac{(2B + 0,5A)^2}{2}}$$

Die Lage der Pfeilspitzen ergibt sich wie folgt:

Man nimmt einen Pfeil von der Länge einer Außenecke bis zum Beginn der Bodenkante des 5-Ecks „C“ und dreht ihn so, dass er vom Beginn des 5-Ecks an der Bodenkante durch den Schnittpunkt der 1. Parallele mit dem 5-Eck geht. Der Endpunkt des Pfeils ist der gesuchte "magische" Punkt.

