

Kalender „Pentagon“

Das Ursprungsmodell stammt von Tomoko Fuse, Japan und wurde zuerst als Kalender designed von Sara Giarrusso und Ramin Razani, Italien. Bilder und die Faltdiagramme von Paola Scaburri sind veröffentlicht auf



<http://www.origami-cdo.it/modelli/pdf/>

Centro Diffusione Origami

Das Kalendermodell wurde optimiert von Matthias Eichel, Kassel und Stefan Delecat, Göttingen, mit ebenfalls optimierten Faltanleitungen versehen und als Kalender mit „deutschsprachigen“ Monatsbezeichnungen nach 2007 nun auch **für 2019** für Origami Deutschland bereitgestellt.

Viel Spaß beim Nachfalten wünschen

Stefan Delecat und Matthias Eichel



Januar

Februar



Origami
Deutschland

Mo Di Mi Do Fr Sa So
1 7 8 9 10 11 12 13
14 15 16 17 18 19 20 21
22 23 24 25 26 27 28 29
30 31

MÄRZ

in
Februar
einstecken

Juni

Juni



Origami
Deutschland

Mo Di Mi Do Fr Sa So
4 5 6 7 8 9 10 11
12 13 14 15 16 17 18 19
20 21 22 23 24 25 26 27
28

JANUAR

in
März
einstecken

Oktober

Oktober

März

April

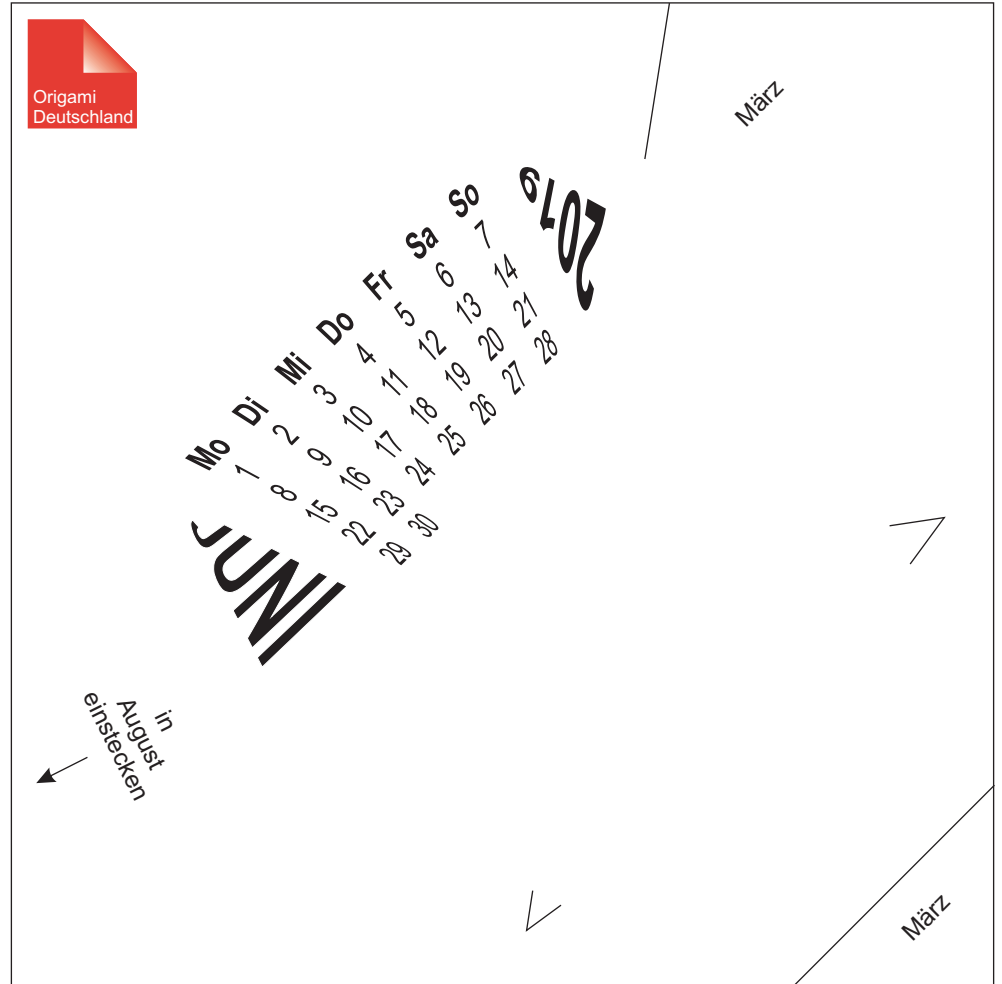
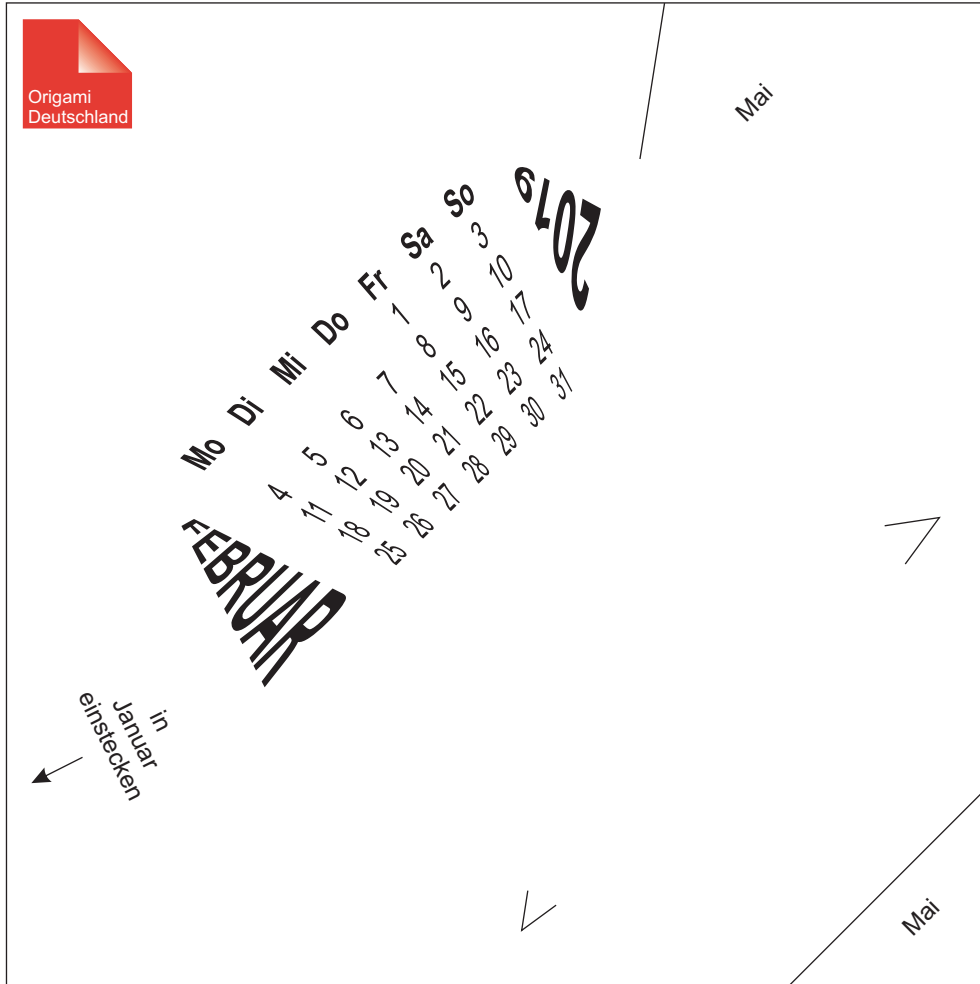

Mai



Origami
Deutschland

April

JULI

Mo	Di	Mi	Do	Fr	Sa	So
6	7	8	9	10	11	12
13	14	15	16	17	18	19
20	21	22	23	24	25	26
27	28	29	30	31		

in
Dezember
einstecken

April

Juni



Origami
Deutschland

November

AUGUST

Mo	Di	Mi	Do	Fr	Sa	So
3	4	5	6	7	8	9
10	11	12	13	14	15	16
17	18	19	20	21	22	23
24	25	26	27	28	29	30

in
April
einstecken

November

Juli

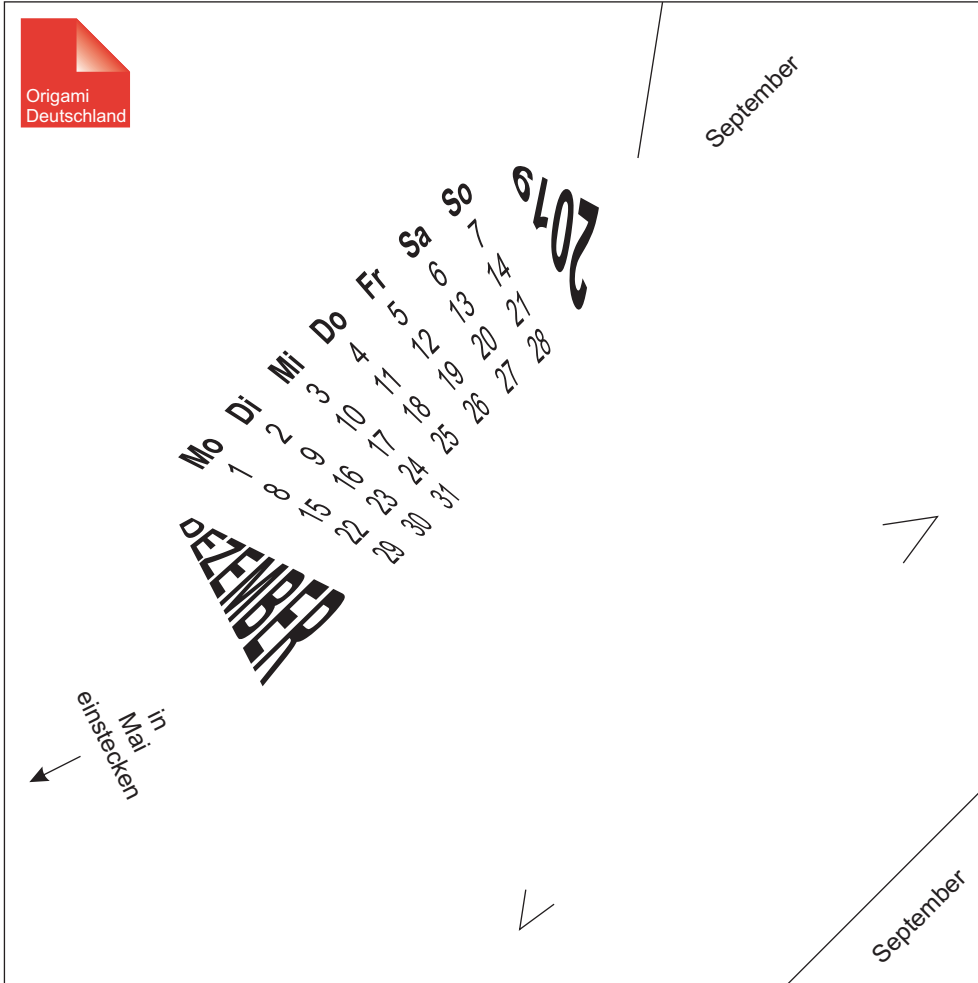

Origami Deutschland

September

Mo Di Mi Do Fr Sa So

1 2 3 4 5 6 7
8 9 10 11 12 13 14
15 16 17 18 19 20 21
22 23 24 25 26 27 28

2017

DEZEMBER

in
Mai
einstecken

September

Detailed description: This is a calendar for July 2017. It features a red logo in the top left corner with the text 'Origami Deutschland'. The month 'Juli' is written in the top right corner. The days of the week are abbreviated as Mo, Di, Mi, Do, Fr, Sa, So. The dates are arranged in a grid, with the 1st of July on a Monday. The year '2017' is written vertically on the right side. The month 'DEZEMBER' is written in large, bold letters at the bottom. An arrow points to the bottom left corner with the text 'in Mai einstecken'. The word 'September' is written in the bottom right corner.

August

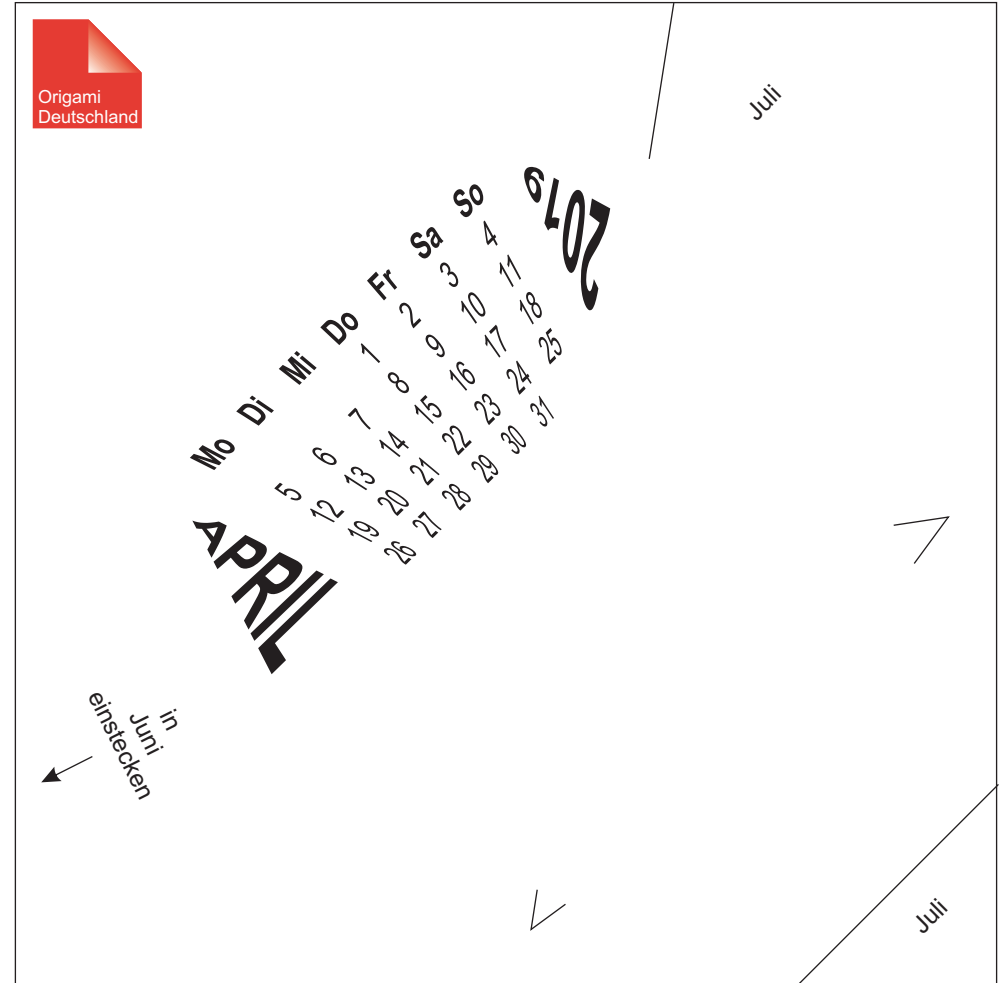

Origami Deutschland

Juli

Mo Di Mi Do Fr Sa So

5 6 7 8 9 10 11
12 13 14 15 16 17 18
19 20 21 22 23 24 25
26 27 28 29 30 31

2017

APRIL

in
Juni
einstecken

Juli

Detailed description: This is a calendar for August 2017. It features a red logo in the top left corner with the text 'Origami Deutschland'. The month 'August' is written in the top right corner. The days of the week are abbreviated as Mo, Di, Mi, Do, Fr, Sa, So. The dates are arranged in a grid, with the 5th of August on a Monday. The year '2017' is written vertically on the right side. The month 'APRIL' is written in large, bold letters at the bottom. An arrow points to the bottom left corner with the text 'in Juni einstecken'. The word 'Juli' is written in the bottom right corner.

September

Oktober

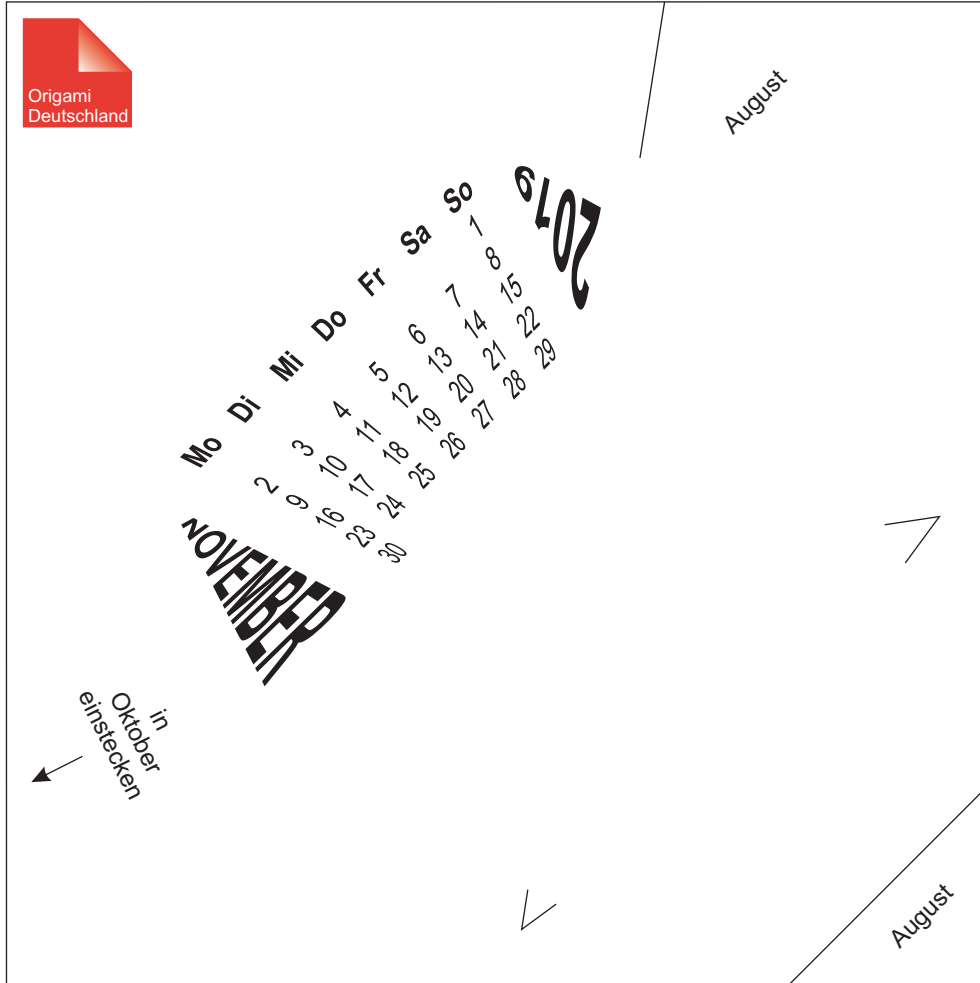

Origami Deutschland

August

Mo Di Mi Do Fr Sa So

2 9 10 11 12 13 14 15 16 17 18 19 20 21 22 23 24 25 26 27 28 29 30

NOVEMBER

2016

in Oktober einstecken

August

Detailed description: This is a calendar for the month of November 2016. It is designed as a paper craft. The calendar is oriented vertically, with the days of the week (Mo, Di, Mi, Do, Fr, Sa, So) and the dates (2 to 30) arranged in a grid. The word 'NOVEMBER' is written in large, bold, capital letters at the bottom. The year '2016' is written in a large, stylized font on the right side. A red logo with the text 'Origami Deutschland' is in the top right corner. An arrow points to the top left corner with the text 'in Oktober einstecken'. The word 'August' is written in the top right and bottom right corners, indicating the previous month.

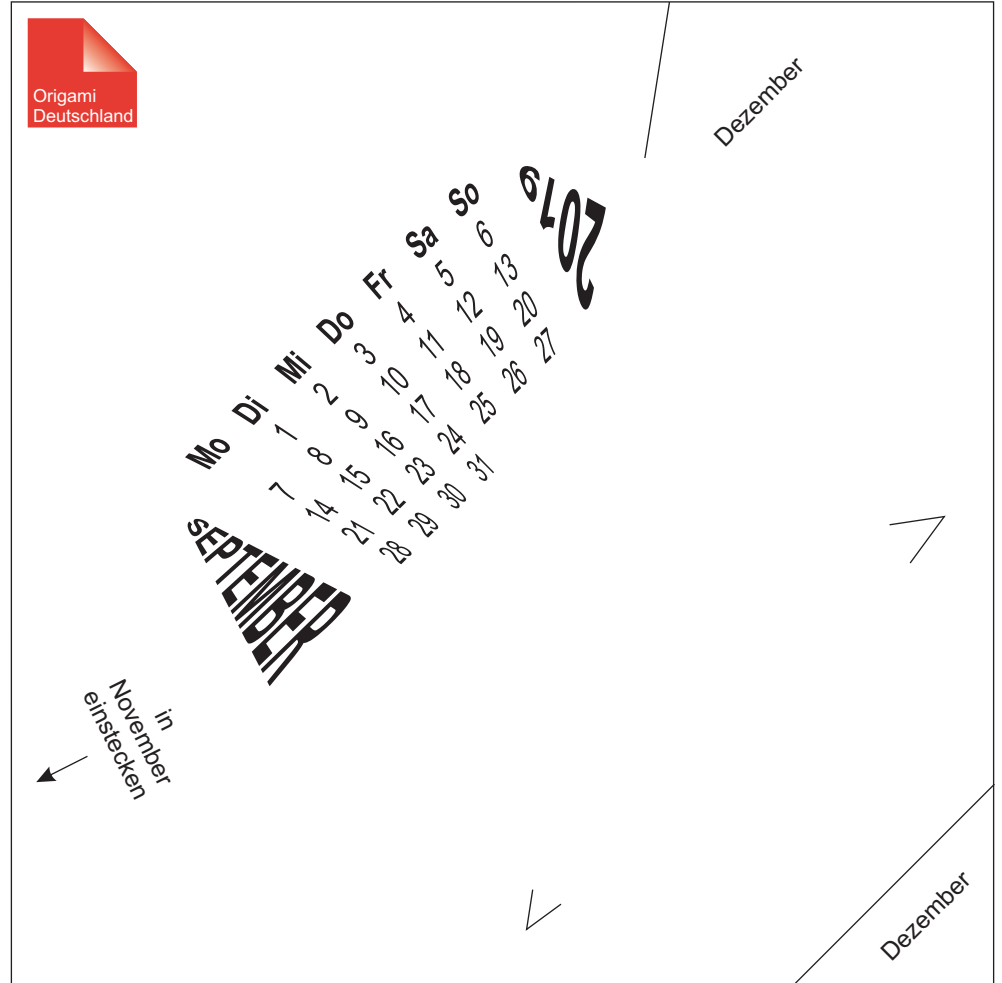

Origami Deutschland

Dezember

Mo Di Mi Do Fr Sa So

7 8 9 10 11 12 13 14 15 16 17 18 19 20 21 22 23 24 25 26 27 28 29 30 31

SEPTEMBER

2016

in November einstecken

Dezember

Detailed description: This is a calendar for the month of September 2016. It is designed as a paper craft. The calendar is oriented vertically, with the days of the week (Mo, Di, Mi, Do, Fr, Sa, So) and the dates (7 to 31) arranged in a grid. The word 'SEPTEMBER' is written in large, bold, capital letters at the bottom. The year '2016' is written in a large, stylized font on the right side. A red logo with the text 'Origami Deutschland' is in the top right corner. An arrow points to the top left corner with the text 'in November einstecken'. The word 'Dezember' is written in the top right and bottom right corners, indicating the following month.

November



Origami
Deutschland

in
September
einstecken

Mo Di Mi Do Fr Sa So
4 5 6 7 8 9 10
11 12 13 14 15 16 17
18 19 20 21 22 23 24
25 26 27 28 29 30

OKTOBER

2016

Januar

Januar

Dezember



Origami
Deutschland

in
Juli
einstecken

Mo Di Mi Do Fr Sa So
2 3 4 5 6 7 8
9 10 11 12 13 14 15
16 17 18 19 20 21 22
23 24 25 26 27 28 29
30 31

MAI

2016

Februar

Februar

Faltanleitung I

1

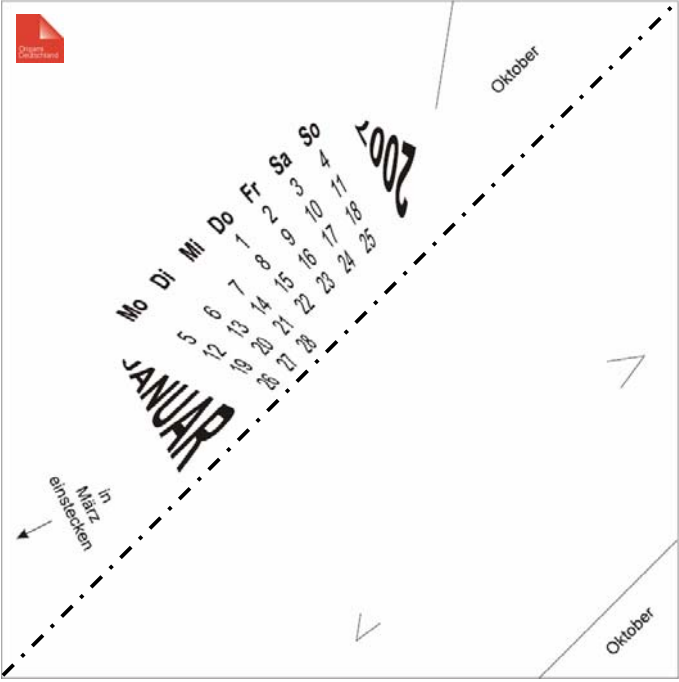

2

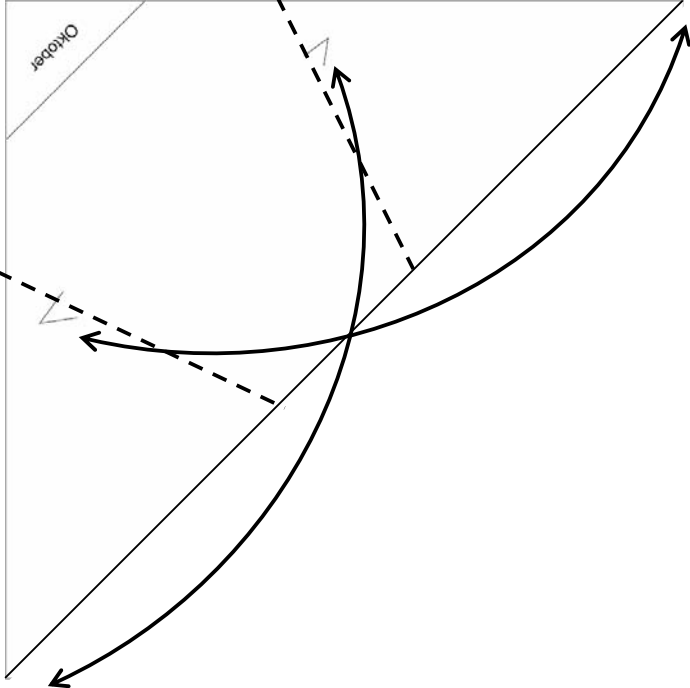
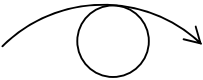

3a

Beide Papierlagen

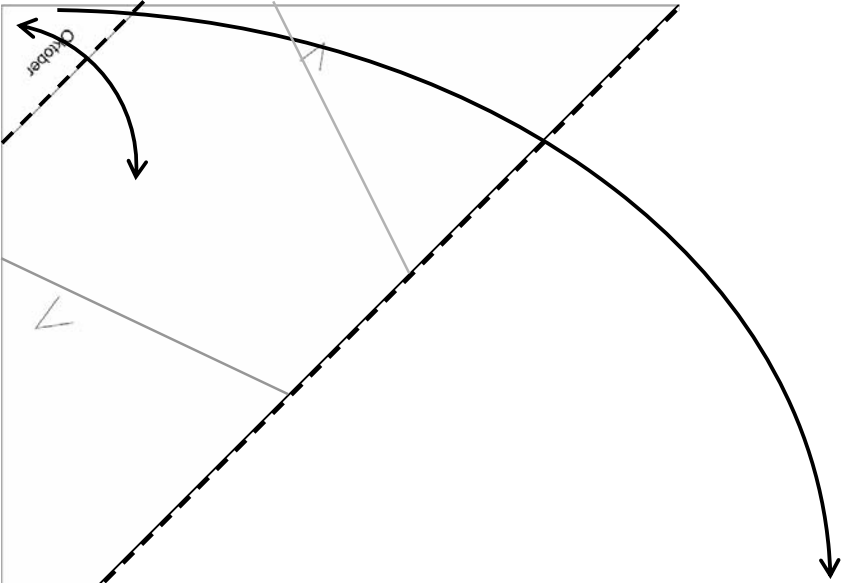

3b

Nur obere Lage

4a

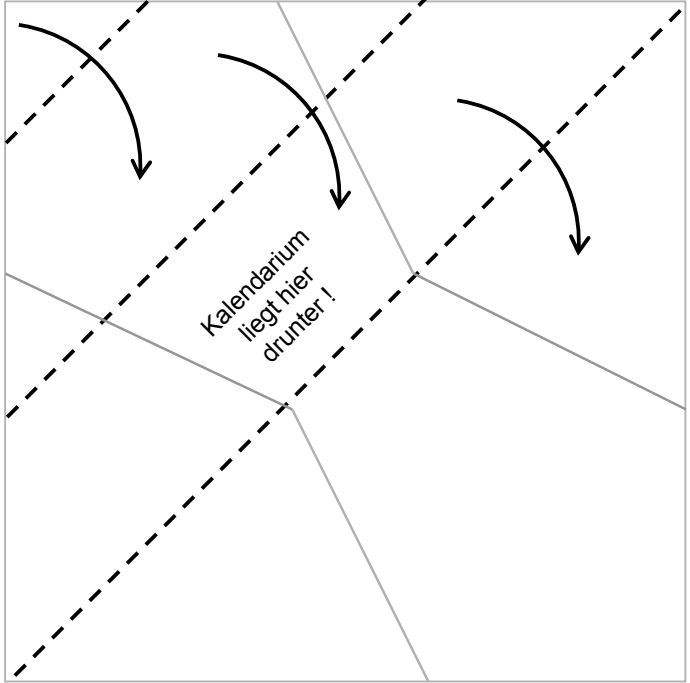

4b

4c

5

Nur untere Lage bergfalten

Faltanleitung II

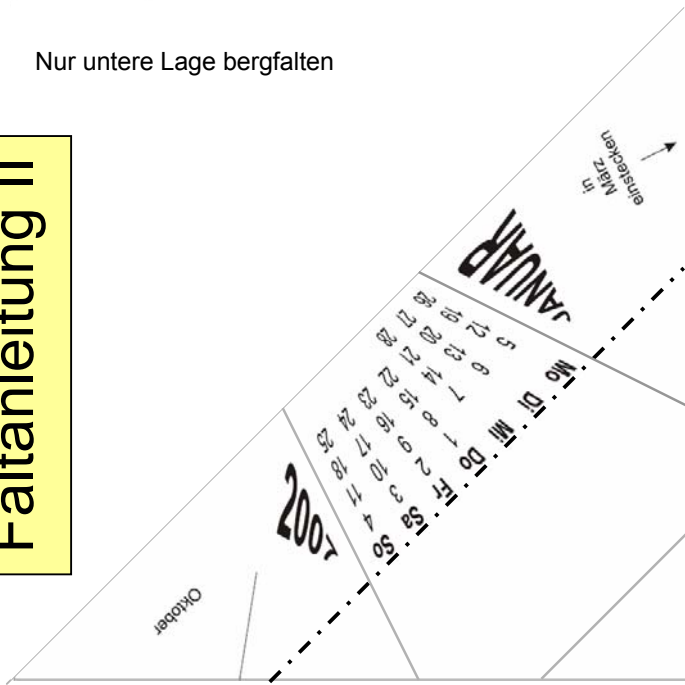

6

Bereits bestehende Falten durch alle Papierlagen bergfalten

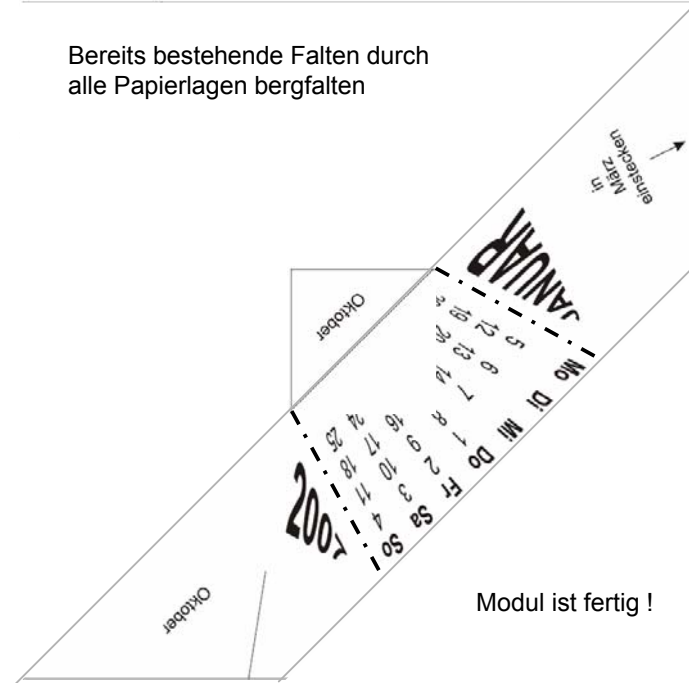

- 7a Lasche von Modul 2 in die Tasche des Moduls 1 stecken
Beachten: Monatsname auf der Lasche des Moduls 2 bezeichnet das Modul mit diesem Monatsnamen in verzierter Schrift (Modul 1)
- 7b Außenkante des Moduls 2 an die Markierungslinie des Moduls 1 anlegen, überstehende Ecken umfalten und in die Taschen legen
- 7c Außenkante des Moduls 1 an die Markierungslinie des Moduls 2 anlegen, überstehende Ecken umfalten und in die Taschen legen

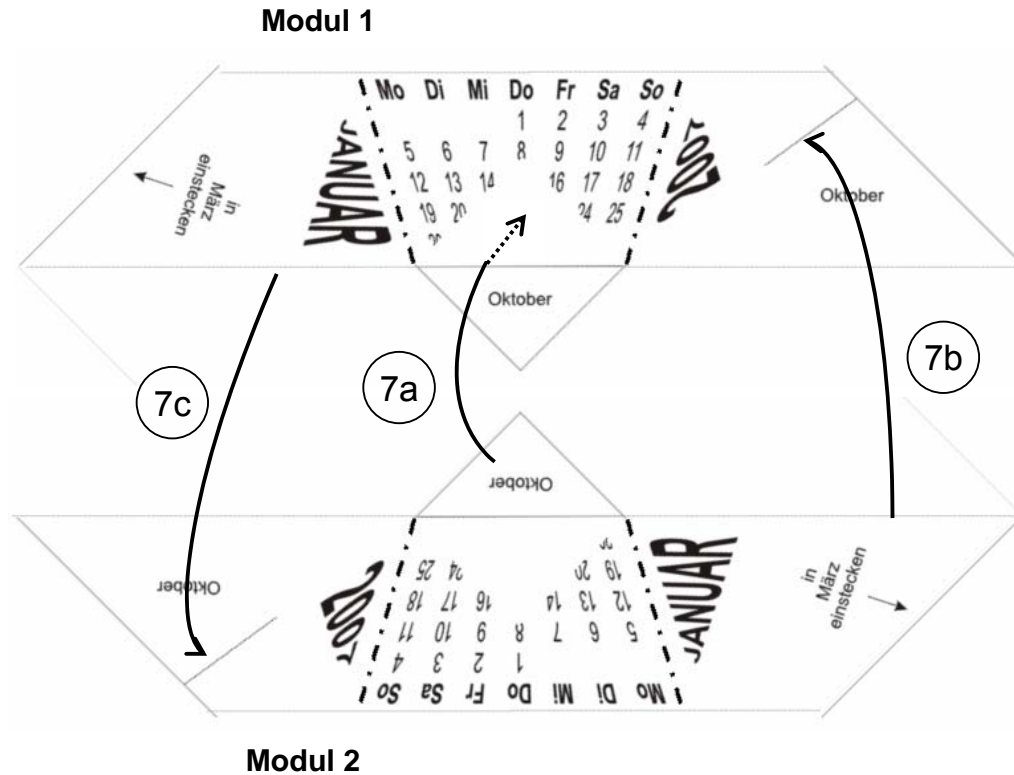

Zusammenbau

- 8 6 solcher „2er-Module“ bauen
- 9 „2er-Module“ zu Pentagon zusammenbauen
Beachten: Der Hinweis „In „Monat“ einstecken“ bedeutet, das das Modul mit diesem Hinweis in das Modul eingesteckt wird, das diesen Monatsnamen in verzierter Schrift aufgedruckt hat

Anregungen für die Gestaltung farbiger Kalender

Papier <u>mit</u> <u>aufgedrucktem</u> <u>Monatsnamen</u> ...	Farbiger Kalender mit 1 Farbe	Farbiger Kalender mit 3 Farben	Farbiger Kalender mit 6 Farben	Farbiger Kalender mit 12 Farben
März	Farbe 1	Farbe 1	Farbe 1	Farbe 1
Juni	Farbe 1	Farbe 1	Farbe 6	Farbe 2
September	Farbe 1	Farbe 1	Farbe 6	Farbe 3
Dezember	Farbe 1	Farbe 1	Farbe 1	Farbe 4
November	Farbe 1	Farbe 2	Farbe 2	Farbe 5
August	Farbe 1	Farbe 2	Farbe 5	Farbe 6
Mai	Farbe 1	Farbe 2	Farbe 5	Farbe 7
Februar	Farbe 1	Farbe 2	Farbe 2	Farbe 8
Oktober	Farbe 1	Farbe 3	Farbe 3	Farbe 9
Januar	Farbe 1	Farbe 3	Farbe 4	Farbe 10
April	Farbe 1	Farbe 3	Farbe 4	Farbe 11
Juli	Farbe 1	Farbe 3	Farbe 3	Farbe 12

Anleitung für einen Ständer „Säule“ als Variation des „Esstübchenhalters“ von Didier Boursin

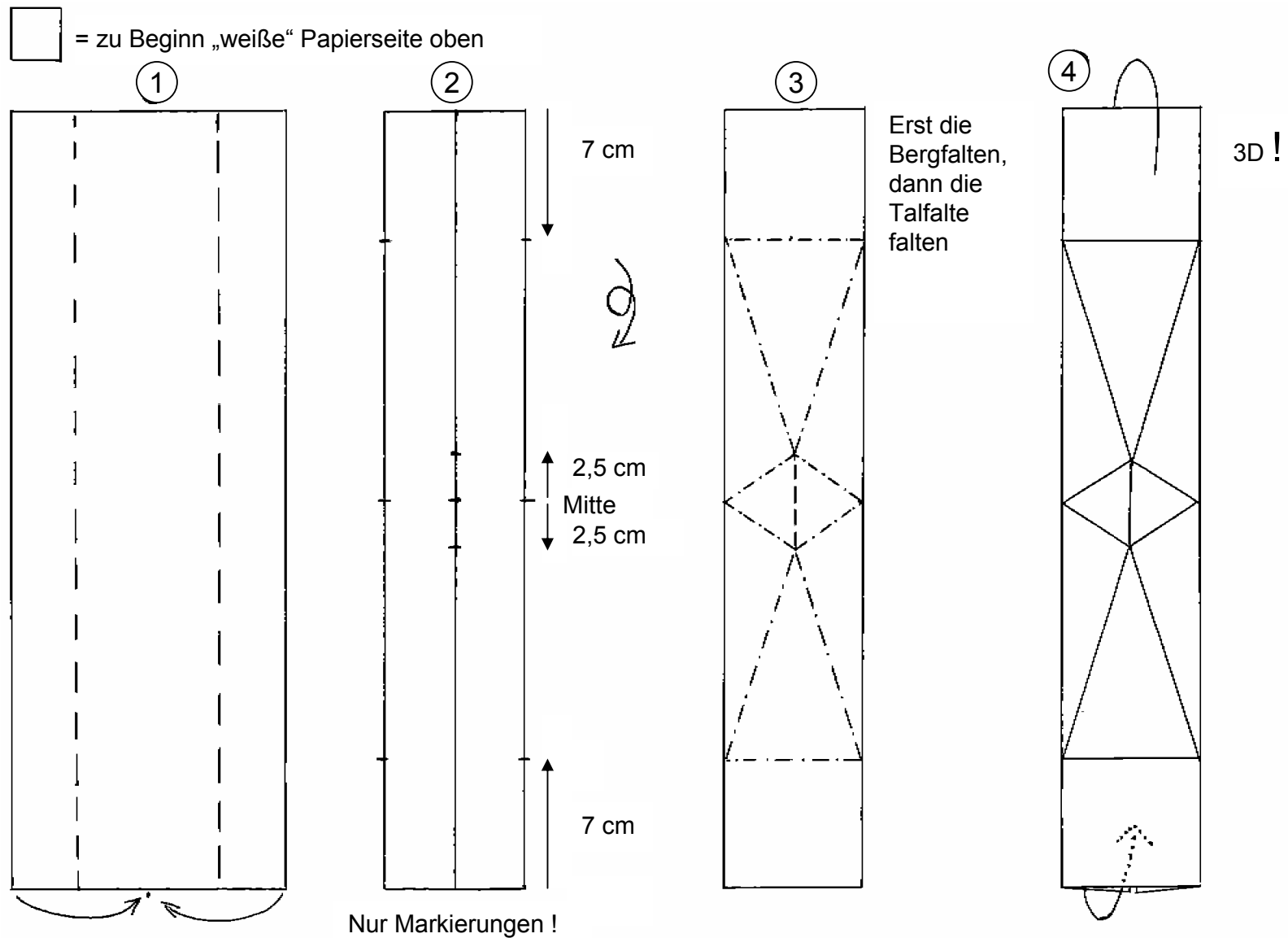

Papierformat: $\frac{1}{2}$ von DIN A 3 = 42 cm x 14,8 cm, gutes Resultat mit 160g-Papier,
Farbvorschlag: schwarzes Papier

Zum Hintergrund: Geometrie-Modell

Bei einem gegebenen regelmäßigen 5-Eck mit der Seitenlänge „A“ ergibt sich die Größe des Quadrats wie folgt:

Die "Höhe" des 5-Ecks von der Bodenlinie bis zur breitesten Stelle „B“ (1. Parallele zur Diagonale des Quadrats) wird noch mal darüber gelegt (2. Parallele zur Diagonale).

Die Länge dieser Diagonale hat die Länge „A“ . Darüber liegt jetzt noch ein rechtwinkliges Dreieck. Diese gesamte Konstruktion bestimmt dann die 1/2 Länge der Diagonale des zukünftigen Quadrats.

Die Seitenlänge „S“ des Papierquadrats ergibt sich also als:

$$S = 2 \times \sqrt{\frac{(2B + 0,5A)^2}{2}}$$

Die Lage der Pfeilspitzen ergibt sich wie folgt:

Man nimmt einen Pfeil von der Länge einer Außenecke bis zum Beginn der Bodenkante des 5-Ecks „C“ und dreht ihn so, dass er vom Beginn des 5-Ecks an der Bodenkante durch den Schnittpunkt der 1. Parallele mit dem 5-Eck geht. Der Endpunkt des Pfeils ist der gesuchte "magische" Punkt.

